



6200

Elektrische bedienung

für leichte, mittelschwere und schwere Vorhänge

Luxuriöse und robuste Schiene

6200



Elektrische bedient

für leichte, mittelschwere und schwere Vorhänge

Luxuriöse und robust

Die elektrisch bediente Schiene 6200 von Qurails ist ein geräuscharmes System, das sowohl zur Erhöhung des Komforts als auch zur Unterstützung von Behinderten oder Senioren eingesetzt werden kann. Das System kann zudem in zahlreiche Heimautomationssysteme integriert werden und als Anwesenheitssimulation dienen. Eine beliebte Schiene für zahlreiche Anwendungen, beispielsweise in Wohnhäusern, aber auch in Bürogebäuden, im Pflegebereich und in Hotels.

- Die ideale Schiene für leichte, mittelschwere und schwere Vorhänge.
- Ausgezeichnete Biegsamkeit und hochwertige Qualität.
- Diese Schiene ist mit drei verschiedenen Ausführungen der G-Motion-Motoren erhältlich.
- Die Vorhänge können sowohl einzeln als auch mittig schließend ausgeführt werden.
- Zwei Systeme lassen sich mit einem unauffälligen Zwischenumlenker verbinden, um eine asymmetrische Aufteilung zu ermöglichen.
- Der Motor wird vom Vorhang verdeckt, sodass er sich dem Blick entzieht.
- Die Zwischen-/endumlenker sind erhältlich in Gerade oder rechtwinklige Ausführung.
- Lässt sich in verschiedenen Radien biegen (horizontal und vertikal).
- Kompatibel mit dem Flow- oder Swing-System, für gleichmäßig gekräuselte Vorhänge.
- Gleitet leise und sanft, auch in den Biegungen.



Standardfarben



Hohe Qualität, verschleißfeste Beschichtung, sehr farbecht, UV-beständig.
Andere RAL-Farben & Spezialbeschichtungen auf Anfrage.

Eigenschaften

Material: Aluminium
Farbe: Weiß, Natur Metallic, Schwarz
Abmessungen: 22 x 31 mm
Gewicht des Profils: 567 gr/m
Montage: Wandmontage,
(abgehängte) Deckenmontage,
Systemdeckenmontage,
Profileinbau.

Profil/ gleiterspezifikationen

Aluminiumprofil: **Gleiter:**

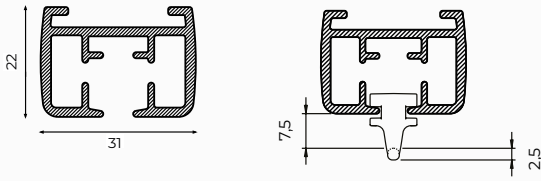

Farben mit RAL-Code und Längen (m):

	RAL	4	5	6	7
Weiß	9010	●		●	●
Natur Metallic	9006	●		●	●
Schwarz	9005	●		●	●

Untergrund:

- Holz
- Stein

Montage:

- Deckenmontage
- Wandmontage
- Wandwinkel
- Blindmontage(profileinbau)

Biegen:

Biegeradius	Biegegerät
R 20 cm	1015
R 30 cm	1015
R > 100 cm	1018

Flow

Das Flow-System von Qurails sorgt für regelmäßig gekräuselte Vorhänge. Es kann für Schienen mit schmalen und mit breitem Lauf verwendet werden und kommt durch ein umfangreiches Sortiment an Komponenten bei hand, schnur- und elektrisch bedienten Systemen zum Einsatz.

Flow eignet sich auch für gebogene Systeme. Weitere Informationen finden Sie [auf dem Produktdatenblatt Flow](#).

Leistungsbeschreibung

Material

- Aluminium EN AW-6060-T66.
- Akzo Nobel pulverbeschichtet entsprechend Qualicoat-Anforderungen.

Montage



Deckenmontage mit Spannriegel 6050:
Platz zum Drehen des Spannriegels lassen

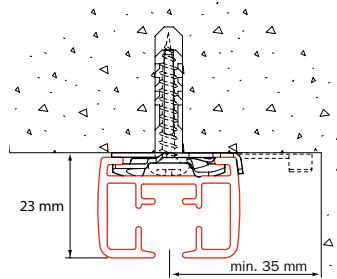

Deckenmontage mit Deckenträger 6055-1000

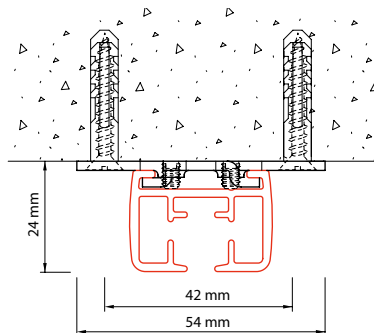

Blindmontage an oder in der Decke mit Träger 6055-2000
Bei Biegungen: Fräsnut auf der Grundlage der gelieferten Schiene

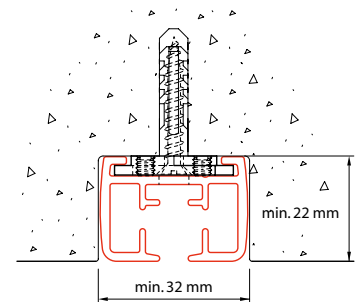

Wandmontage mit Wandträger 6051

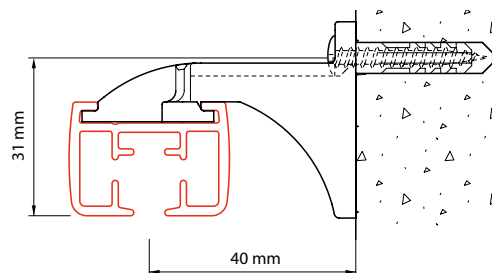

Wandmontage mit Wandwinkel 6017, zwischen 15 und 7 cm kürzbar

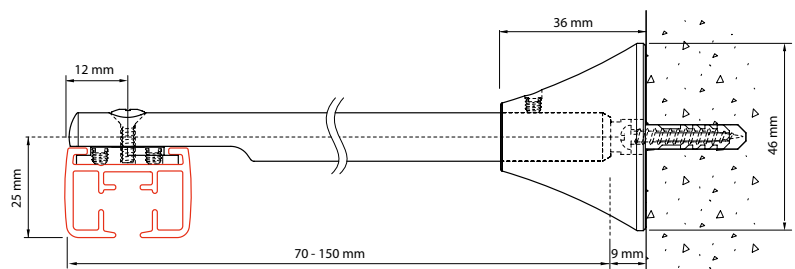

Wandmontage mit 6015

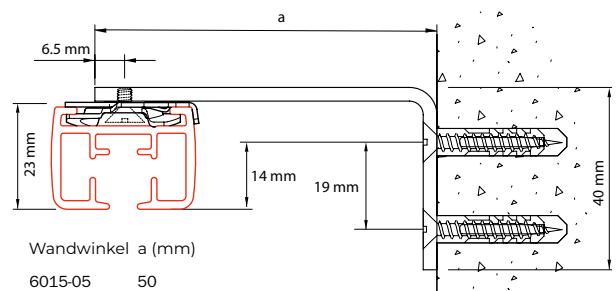

Wandwinkel a (mm)

6015-05	50
6015-07,5	75
6015-10	100

6200 ohne Köpfchen mit 4010:

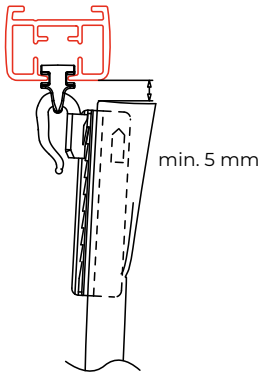

Konfektionsbeispiel

Achten Sie bei der Konfektion auf ausreichenden Freiraum zwischen dem Vorhang und der Decke oder dem Vorhang und der Schiene.

6200 mit Köpfchen mit 6010

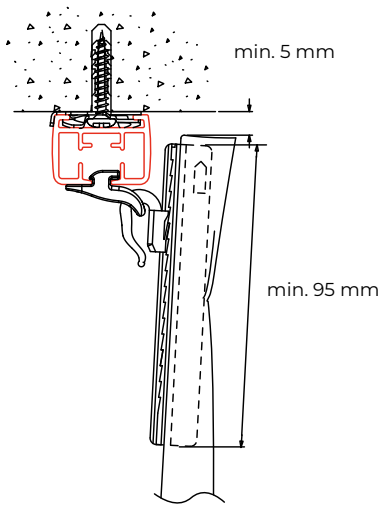

Montagerichtlinie

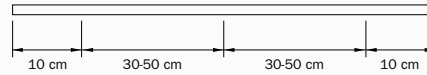

Der Abstand zwischen den Trägern kann unterschiedlich sein und hängt von folgenden Faktoren ab: Untergrund (Holz, Beton, Gips), Vorhanggewicht und Konfektionsmethode des Vorhangstoffs, spezielle Anwendung und Nutzungsintensität des Systems. Allgemeiner Hinweis: Bringen Sie in der Parkposition der Vorhänge an der Stelle der Vorhangpakete einen zusätzlichen Träger an. Bei Biegungen muss ein zusätzlicher Träger vor und hinter einer Biegung angebracht werden.



Belastungstabelle

Maximales Vorhanggewicht

Motortyp z.B. 'GM-4' Motortyp steht für: alle Motoren mit einem Produktcode, der mit GM-4 anfängt	GM-4	GM-6	Tandem		GM-1	Tandem			
			GMT-6	GMT-6		GMT-1			
Biegung	Gleiter	< 10 m / 33 ft	< 12 m / 39 ft	< 12 m / 39 ft	< 18 m / 59 ft	< 24 m / 79 ft	< 30 m / 98 ft		
gerade	4010, 4020, 4030	40 kg / 88 lbs	60 kg / 132 lbs	100 kg / 220 lbs	80 kg / 176 lbs	single	split	single	split
	6010					80 kg / 176 lbs	100 kg / 220 lbs	100 kg / 220 lbs	180 kg / 396 lbs
1 Biegung oder mehrere Biegungen ≤ 90° insgesamt	4010, 4020, 4030	30 kg / 66 lbs	50 kg / 110 lbs	90 kg / 198 lbs	70 kg / 154 lbs	70 kg / 154 lbs	90 kg / 198 lbs	90 kg / 198 lbs	170 kg / 374 lbs
	6010					-	-	-	-
2 Biegungen 90° - 180° insgesamt oder große Biegung/oval	4010, 4020, 4030	20 kg / 44 lbs	40 kg / 88 lbs	80 kg / 176 lbs	60 kg / 132 lbs	60 kg / 132 lbs	80 kg / 176 lbs	80 kg / 176 lbs	160 kg / 352 lbs
	6010					-	-	-	-



Standard Teile

System



G-motion GM-4
Motoreinheit
Max 40 kg

G-motion GM-6
Motoreinheit
Max 60 kg

G-motion GM-1
Motoreinheit
Max 100 kg

Weitere Informationen zu den Motoren
Ziehen Sie das Produktdatenblatt von
G-Motion zurate.

Vorhangtransport

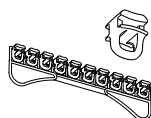

4010
Gleiter
Weiß / Grau / Schwarz

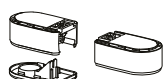

6271-1000
Umlenkerset
Serie 6000
Weiß / Grau /
Schwarz

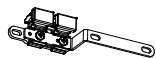

6274-3000
Überzugwagen
mit Überlappung
Weiß / Natur
Metallic / Schwarz

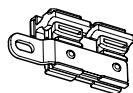

6275-3000
Überzugwagen
ohne berlappung
Weiß / Natur
Metallic / Schwarz



6002-N
Innenendfesteller



6220
Transportband

Montage



6050
Spannriegel
inkl. Ring

Zubehör

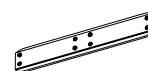

6052
Schienenverbinder Natur

Optionale Teile

System



6271-1400
Umlenkerhaken



6272-1000
Umlenkerset mit
kleinem und großem
Umlenker
Weiß / Grau / Schwarz

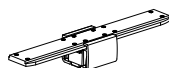

6272-2000
Zwischenumlenkerset
Weiß / Grau / Schwarz

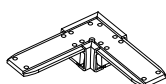

6272-2000-090
90°-Eckumlenker

Lauf



4020
Schwerlastgleiter
Weiß / Grau / Schwarz



4030
Roller
Weiß / Schwarz



6010
Vorsprunggleiter
Weiß / Grau /
Schwarz



6055-1000
Deckenträger
Weiß / Natur
Metallic / Schwarz

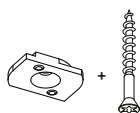

6055-3100-N-040
Profilmutter für
Blindmontage,
einschl. Torx10
40mm

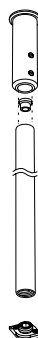

4055-30-20
Montagesatz
Weiß / Natur /
Schwarz

4055-40
Pendelrohr
eindseitig 50 /
100 / 150 cm
Weiß / Grau /
Schwarz

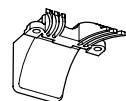

6051
Wandträger
Weiß / Grau /
Schwarz

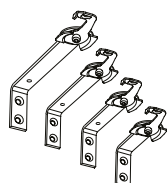

6015-4
Wandwinkel
5 / 7.5 / 10 / 15 cm
Weiß / Natur
Metallic / Schwarz

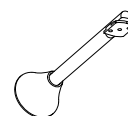

6017
Wandträger
kürzbar
7-15 cm, Weiß /
Natur Metallic /
Schwarz



4064-10
Fußplatte Weiß
/ Natur Metallic /
Schwarz

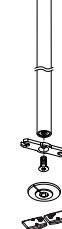

4064-40
Fußplattenstange
70 / 120 / 150 / 200 cm
Weiß / Natur Metallic

4064-30-20
Montagesatz
Fußplatte, Weiß /
Grau / Schwarz

Zubehör

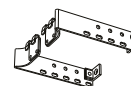

6059-1000
Wandretourensatz
15cm Weiß



1251-250
Silikon-Öl Qurails

Technische Änderungen vorbehalten.

Qurails[®]
Open a new experience