



4200

Handbedient

für leichte, mittelschwere und schwere Vorhänge

Elegante Schiene mit viel Komfort

4200



Handbedient

für leichte, mittelschwere und schwere Vorhänge

elegant & vielseitig

Die Schiene 4200 von Qurails hat die Ausstrahlung einer Stange, doch sie bietet den Komfort einer Vorhangschiene. Die Vorhänge bewegen sich sanft und nahezu geräuschlos. Die Schiene lässt sich auf verschiedene Weise einfach an der Wand oder an der Decke montieren. Eine sehr beliebte Schiene für zahlreiche Anwendungen, beispielsweise in Wohnhäusern, aber auch in Bürogebäuden und im Pflegebereich.

- Die ideale Schiene für leichte, mittelschwere und schwere Vorhänge.
- Ausgezeichnete Biegsamkeit und hochwertige Qualität.
- Lässt sich in verschiedenen Radien biegen: über die Vorder- oder Rückseite biegsam.
- Kompatibel mit dem Flow-System, für regelmäßig gekräuselte Vorhänge.
- Gleitet leise und sanft, auch in den Biegungen.
- Mit LRS-Gleiter verwendbar.



Standardfarben

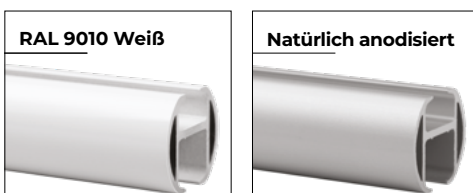

Hohe Qualität, verschleißfeste Beschichtung, sehr farbecht, UV-beständig. Andere RAL-Farben & Spezialbeschichtungen auf Anfrage.

Eigenschaften

Material: Aluminium
Farbe: Weiß, Natürlich anodisiert
Abmessungen: 18 x 21 mm
Gewicht des Profils: 274 gr/m
Montage: Wand- oder Decken

Profil/ gleiterspezifikationen

Aluminiumprofil:

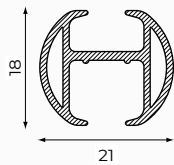

Gleiter:

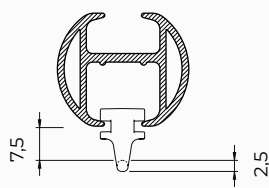

Farben mit RAL-Code und Längen (m):

	RAL	4	5	6	7
Weiß	9010			•	
Natur				•	

Untergrund:

- Holz
- Stein

Trägerart:

- Deckenträger
- Wandträger
- Wandwinkel

Buigen:

Biegeradius	Biegegerät
R 15 cm	1015
R 25 cm	1015
R > 100 cm	1018

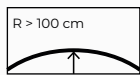

Flow

Das Flow-System von Qurals sorgt für regelmäßig gekräuselte Vorhänge. Es kann für Schienen mit schmalen und mit breitem Lauf verwendet werden und kommt durch ein umfangreiches Sortiment an Komponenten bei hand-, schnur- und elektrisch bedienten Systemen zum Einsatz.

Flow eignet sich auch für gebogene Systeme. Weitere Informationen finden Sie [auf dem Produktdatenblatt Flow](#).

Leistungsbeschreibung

Material

- Aluminium EN AW-6060-T66.
- Anodisiert entsprechend Qualanod-Anforderungen.
- Pulverbeschichtet entsprechend Qualicoat-Anforderungen.

Montage



Deckenmontage 4200 mit
Deckenträger 5135

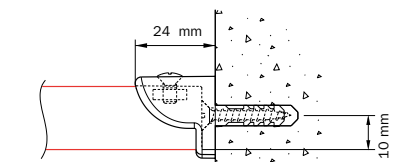
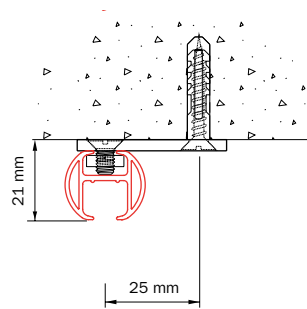

Wandmontage 4200 mit Lagerträger 4249

Wandmontage mit kürzbarem Wandwinkel 4217-101, der Wandwinkel kann auf $x = 50$ mm gekürzt werden

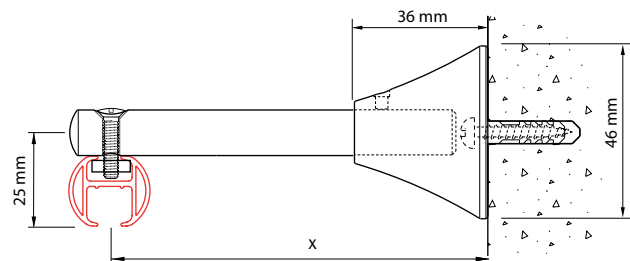

Montagerichtlinie

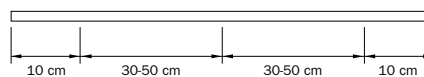

Der Abstand zwischen den Trägern kann unterschiedlich sein und hängt von folgenden Faktoren ab: Untergrund (Holz, Beton, Gips), Vorhanggewicht und Konfektionsmethode des Vorhangstoffs, spezielle Anwendung und Nutzungsintensität des Systems. Allgemeiner Hinweis: Bringen Sie in der Parkposition der Vorhänge an der Stelle der Vorhangpakete einen zusätzlichen Träger an. Bei Biegungen muss ein zusätzlicher Träger vor und hinter einer Biegung angebracht werden.



Standard Teile

Lauf



4001
Ösenfeststeller
Weiß/Grau/Schwarz

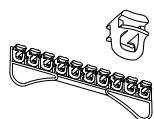

4010
Gleiter
Weiß/Grau/Schwarz

Montage

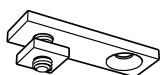

5135
Deckenträger
Weiß/Natur
Metallic

Zubehör



4253
Endkappe
Weiß/Grau



5152
Schienenverbinder
Natur

Optionale Teile

Lauf

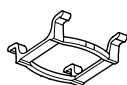

2004
Gleiter Bremse
Weiß/Grau/Schwarz



4001-M-N
Endfeststeller metal
mit Öse Natur



4002
Endfeststeller
metal



4003
Verschlussfeder
metal, Stanzloch
notwendig, Weiß



4007
drehbarer Gleiter
Weiß/Grau/Silber/
Schwarz



4007-LRS
drehbarer Gleiter
LRS Grau / rehbarer
Gleiter LRS rot



4010-50
Gleiter Weiß mit
Haken 2023



4012
Klickgleiter Weiß



4020
Gleiter schwere Ausf.
Weiß/Grau/ Schwarz



4030
Roller Weiß/
Schwarz

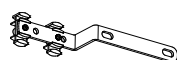

4074-1000
Vorläufer mit
Überzug Weiß/
Natur Metallic/
Schwarz

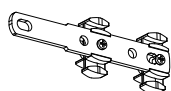

4075-1000
Vorläufer ohne
Überzug Weiß/
Natur Metallic/
Schwarz



6010
Vorsprunggleiter
Weiß/Grau/Schwarz



2020
Doppelhaken
Weiß



2021
G-Haken
Weiß



2022
Einfachhaken
Weiß



2023
Einfachhaken
Weiß



2024-55
verstellbarer
Haken 55 mm
zum einnähen

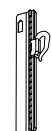

2024-95
verstellbarer
Haken 95 mm
zum einnähen

Montage



4254
Abhängung 3 cm
Weiß/Natur/Schwarz



4249
Endträger
Weiß/Grau



5140
Wandträger
Weiß/Grau

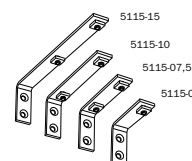

5115
Wandwinkel
5, 7.5, 10, 15 cm
Weiß/Natur Metallic/
Schwarz

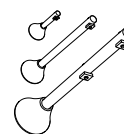

4217
kurzbarer Wandträger
10 cm, 1 Loch
20 cm, 1 Loch
20 cm, 2 Loch
Weiß/Natur/Schwarz

Zubehör



4253-A
Endkappe Weiß/
Natur Metallic/Schwarz



4048-10MM
Eckverbinder



KVT-T1
Zugstange 100, 125,
150, 200 oder 300 cm
Weiß / Natur Metallic
/ Schwarz / Transparent

Technische Änderungen vorbehalten.

Qurails®

Open a new experience