



2901

Handbedient

für Gardinen, leichte und mittelschwere Vorhänge

Eine Schiene, viele Möglichkeiten

2901



Handbedient

für Gardinen, leichte und mittelschwere Vorhänge

vielseitig & unaufdringlich

Mit der Schiene 2901 von Qurails erreichen Sie eine perfekte Überlappung. Durch ihre geringe Höhe von nur 8 mm fällt die Schiene zudem kaum auf. Darüber hinaus ist es einfach zu montieren und wird häufig als Umlenkung für breitere Profile der Serie 2900 verwendet. Die Schiene ist außerdem mit Laufkanälen versehen, die exakt parallel verlaufen, wodurch sich eine straffe Ausstrahlung ergibt. Die Schiene eignet sich für Privatkunden und/oder den Projektsektor.

- Die ideale Schiene zum Kombinieren von Gardinen und leichten oder mittelschweren Vorhängen.
- Ausgezeichnete Biegsamkeit und hochwertige Qualität.
- Geeignet für Decken- oder Wandmontage
- Gleitet leise und sanft.



Standardfarben



Eigenschaften

Material:	Aluminium
Farbe:	Weiß
Abmessungen:	8 x 40 mm
Gewicht des Profils:	274 gr/m
Montage:	Wand- oder Decken

Hohe Qualität, verschleißfeste Beschichtung, sehr farbecht, UV-beständig.
Andere RAL-Farben & Spezialbeschichtungen auf Anfrage.

Profil/ gleiterspezifikationen

Aluminiumprofil:

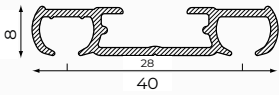

Gleiter:

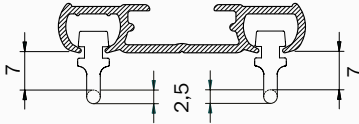

Farben mit RAL-Code und Längen (m):

	RAL	4	5	6	7
Weiß	9010			•	

Untergrund:

- Holz
- Stein

Trägerart:

- Schraubmontage
- Wandwinkel

Biegen:

Biegeradius	Biegegerät
R 20 cm	1015
R 25 cm	1015
R > 150 cm	1018

R 20 cm

R > 150 cm

Leistungsbeschreibung

Material

- Aluminium EN AW-6060-T66.
- Pulverbeschichtet entsprechend Qualicoat-Anforderungen.

Montage



Deckenmontage einer vorgebohrten 2901 mit 2914-WD-Schraube mit weißer Abdeckkappe.

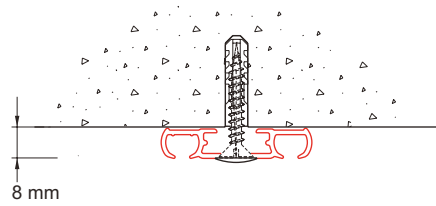

Wandbefestigung 2901 mit Wandwinkel 2917-09

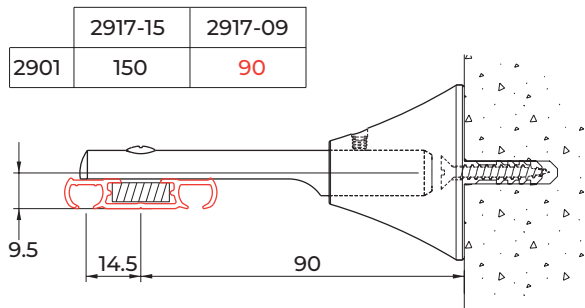

Montagerichtlinie

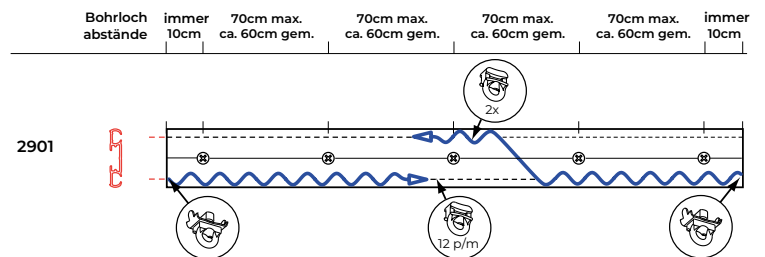

Der Abstand zwischen den Trägern kann unterschiedlich sein und hängt von folgenden Faktoren ab: Untergrund (Holz, Beton, Gips), Vorhanggewicht und Konfektionsmethode des Vorhangstoffs, spezielle Anwendung und Nutzungsintensität des Systems. Allgemeiner Hinweis: Bringen Sie in der Parkposition der Vorhänge an der Stelle der Vorhangpakete einen zusätzlichen Träger an. Bei Biegungen muss ein zusätzlicher Träger vor und hinter einer Biegung angebracht werden.

Hinweis Befestigungsclip: max. alle 30 cm.

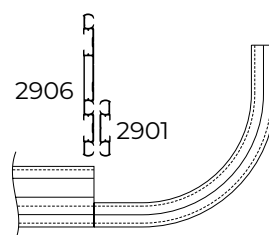

Kombination aus den breiten Profil 2906 mit 90-Grad-Retoure 2901-R und 2 Kanälen mittels Schienenverbinder 2952



Standard Teile

Lauf



2001
Endfeststeller
Weiß/Grau/Schwarz

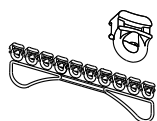

2010
Gleiter
Weiß/Grau/Schwarz

Montage



2254
Wandclip Weiß
(nur für leichte
Vorhänge)



2914
Schraube inkl.
Abdeckkappe Weiß

Zubehör

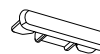

2953-01
Endkappe Weiß

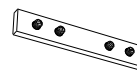

2952
Schienenverbinder
Natur

Optionale Teile

Lauf



2001-50-M-N
Metallfeststeller
mit Öse Natur

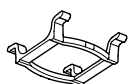

2004
Gleiter Bremse
Weiß/Grau/Schwarz

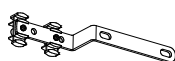

4074-1000
Vorläufer mit
Überzug Weiß/
Natur Metallic/
Schwarz

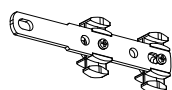

4075-1000
Vorläufer ohne
Überzug Weiß/ Natur
Metallic/Schwarz



2010-50
Gleiter 2010 mit
Haken 2023 Weiß



2010-60
Gleiter 2010-W mit
Stahlhaken Weiß



2012-50
Klickgleiter
mit Haken
Weiß



2012
Klickgleiter
Weiß



2020
Doppelhaken
Weiß



2021-FL
G-Haken
Weiß



2022
Einfachhaken
Weiß



2023
Einfachhaken
Weiß



2024-55
verstellbarer
Haken 55 mm
zum einnähen



2024-95
verstellbarer
Haken 95 mm
zum einnähen

Zubehör

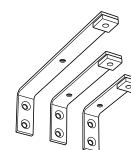

2915
Wandwinkel
7,5, 10, 15 cm
Weiß/Natur Metallic

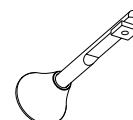

2917
Wandwinkel 9 - 15 cm
Weiß/Natur Metallic



2901-R
Einzelretoure 2901 R20
30x30cm+2952
Weiß



KVT-T1
Zugstange 100, 125,
150, 200 oder 300 cm
Weiß / Natur Metallic
/ Schwarz / Transparent

Technische Änderungen vorbehalten.

Qurails[®]
Open a new experience