



2200

Handbedient

für leichte und mittelschwere Vorhänge

Stabile Schiene mit eleganter Ausstrahlung

2200



Handbedient

für leichte und mittelschwere Vorhänge

stabil & elegant

Die Schiene 2200 von Qurails ist durch ihre Form besonders stabil und hat eine elegante Ausstrahlung. Die Schiene lässt sich auf verschiedene Weise einfach an der Wand oder an der Decke montieren. Eine sehr beliebte Schiene für zahlreiche Anwendungen, beispielsweise in Wohnhäusern, aber auch in Bürogebäuden und im Pflegebereich.

- Die ideale Schiene für Gardinen, leichte oder mittelschwere Vorhänge.
- Ausgezeichnete Biegsamkeit und hochwertige Qualität.
- Lässt sich in verschiedenen Radien biegen: über die Vorder- oder Rückseite biegsam.
- Kompatibel mit dem Flow-System, für regelmäßig gekräuselte Vorhänge.
- Gleitet leise und sanft, auch in den Biegungen.



Standardfarben



Eigenschaften

Material:	Aluminium
Farbe:	Weiß, Natürlich anodisiert, Schwarz
Abmessungen:	23 x 9 mm
Gewicht des Profils:	164 gr/m
Montage:	Wand- oder Decken

Hohe Qualität, verschleißfeste Beschichtung, sehr farbecht, UV-beständig.
Andere RAL-Farben & Spezialbeschichtungen auf Anfrage

Profil/gleiterspezifikationen

Aluminiumprofil:

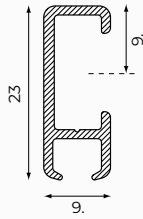

Gleiter:

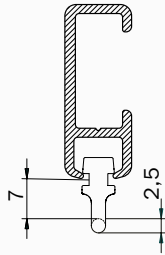

Farben mit RAL-Code und Längen (m):

	RAL	4	5	6	7
Weiß	9010	●	●	●	●
Natur				●	
Schwarz	9005			●	

Untergrund:

- Holz
- Stein

Trägerart:

- Deckenträger
- Wandträger
- Wandwinkel

Biegen:

Biegeradius	Biegegerät
R 8 cm	1013
R 10 cm	1012/1015
R > 80 cm	1018

R 10 cm

R > 80 cm

Flow

Das Flow-System von Qurails sorgt für regelmäßig gekräuselte Vorhänge. Es kann für Schienen mit schmalen und mit breitem Lauf verwendet werden und kommt durch ein umfangreiches Sortiment an Komponenten bei hand-, schnur- und elektrisch bedienten Systemen zum Einsatz.

Flow eignet sich auch für gebogene Systeme. Weitere Informationen finden Sie auf dem Produktdatenblatt [Flow](#).

Leistungsbeschreibung

Material

- Aluminium EN AW-6060-T66.
- Anodisiert entsprechend Qualanod-Anforderungen.
- Pulverbeschichtet entsprechend Qualicoat-Anforderungen.

Montage

Wandmontage mit 2251.

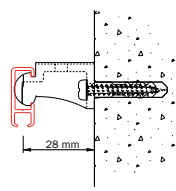

Wandmontage mit 7451.

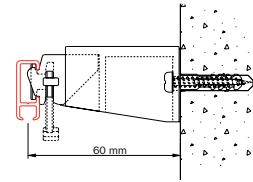

Montage auf Fensterrahmen mit 2254.

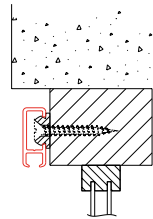

Wandmontage mit 2015 Wandträgern.

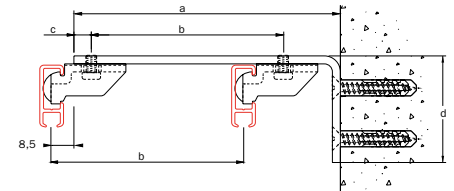

[mm]	a	b	c	d
2015-05	50	-	6.5	40
2015-07.5	75	47	6.5	40
2015-10	100	72	6.5	40
2015-15	150	72	6.5	40
2018-15	150	57 / 57	6	80
2019-20	200	80	6.5	60
2019-25	250	80	6.5	60
2019-30	300	80	6.5	60

Deckenmontage mit 7450.

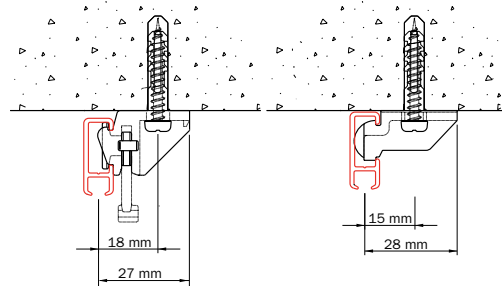

Deckenmontage mit 2250.

Deckenmontage mit 2216 & 7450 resp. 2250.

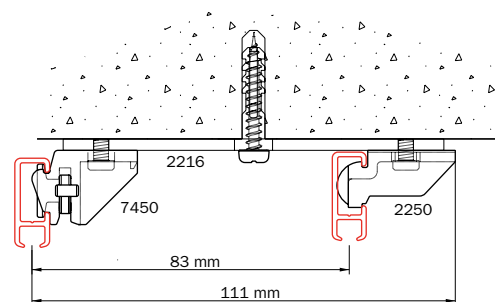

Montagerichtlinie

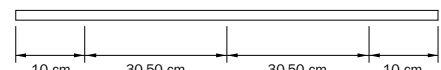

Der Abstand zwischen den Trägern kann unterschiedlich sein und hängt von folgenden Faktoren ab:

• Untergrund (Holz, Beton, Gips), Vorhanggewicht und Konfektionsmethode des Vorhangstoffs, spezielle Anwendung und Nutzungsintensität des Systems. Allgemeiner Hinweis: Bringen Sie in der Parkposition der Vorhänge an der Stelle der Vorhangpakete einen zusätzlichen Träger an. Bei Biegungen muss ein zusätzlicher Träger vor und hinter einer Biegung angebracht werden.





Standard Teile

Lauf



2001
Endfeststeller
Weiß/Grau/Schwarz

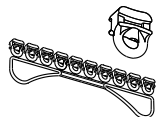

2010
Gleiter
Weiß/Grau/Schwarz

Montage

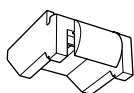

2250
Deckenträger
Weiß

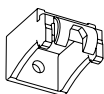

2251
Wandträger
Weiß

Zubehör



2253
Endkappe
Weiß/Grau

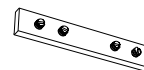

2252
Schienenverbinder
Natur

Optionale Teile

Lauf



2001-50-M-N
Metallfeststeller mit
Öse

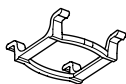

2004
Gleiter Bremse
Weiß/Grau/Schwarz

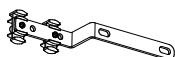

4074-1000
Vorläufer mit
Überzug Weiß/Natur
metallic/Schwarz

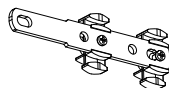

4075-1000
Vorläufer ohne
Überzug Weiß/Natur
metallic/Schwarz



2010-50
Gleiter 2010 mit
Haken 2023



2010-60
Gleiter 2010-W mit
Stahlhaken



2012-50
Klickgleiter parallel
mit Haken 2023
Weiß



2012
Klickgleiter parallel
Weiß



2020
Doppelhaken
Weiß



2021
G-Haken
Weiß

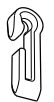

2022
Einfachhaken
Weiß



2023
Einfachhaken
Weiß



2024-55
verstellbarer Haken
55 mm zum
einnähen Weiß

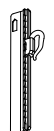

2024-95
verstellbarer Haken
95 mm zum
einnähen Weiß

Montage

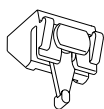

7450
Deckenträger mit
quick release/fix



2050-SYST
Träger Weiß für
Systemdecken
Weiß

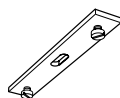

2216
Zweilaufträger
Weiß/Natur
metallic/Schwarz

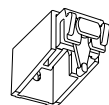

7451
Wandträger mit
quick release/fix
(inkl. 7450-W)



2254
Wandclip Weiß

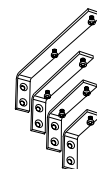

2015
Wandwinkel
5, 7,5, 10 of 15 cm
Weiß/Natur metallic/
Schwarz



2018
Wandwinkel schwere
Ausf. 15 cm
Weiß/Natur metallic

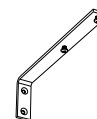

2019
Wandwinkel schwere
Ausf. 20, 25 of 30 cm
Weiß/Natur metallic/
Schwarz

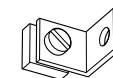

2249
Endträger metall
Natur

Zubehör

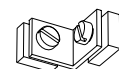

2248-N
Eckverbinder metall
Natur



KVT-T1
Zugstange 100, 125,
150, 200 oder 300 cm
Weiß / Natur Metallic /
Schwarz

Technische Änderungen vorbehalten.

Qurails®

Open a new experience